

VE-Eim シリーズ専用車種別接続情報

管理 No. DK-0016

メーカー	ダイハツ	車体型式	M40#、M41#系
車種	クー（キーフリー装備車）	年式	H22.7~H25.1
専用ハーネス	T-116C & DIM-003 または T-116C & DIM-003L		

車輛故障を防止するため、必ずバッテリーのマイナス端子を外し、2~3分待ってから作業を行ってください

- VE-Eim シリーズ取り付け用の接続図です。
VE-Eim ** 以外のエンジンスターターは接続情報が異なります。
- キーフリー無し車は、VE-Eim シリーズのエンジンスターターは取付できません。
- リアガラスに貼られている「低排出ガス車」のステッカーに星が3つ記載されている車両が対象となります
- 純正キーレス(ディーラーオプションを除く)付き車のみドアロック制御の取り付けが可能です。
VE-*(*, キーレスエントリー(A-17SF)標準添付の機種 ⇒ ドアロックアダプターA-70II が別途必要です。
キーレスエントリー(A-17SF)オプション対応の機種 ⇒ キーレスエントリーA-17SF とドアロックアダプターA-70II が別途必要です。

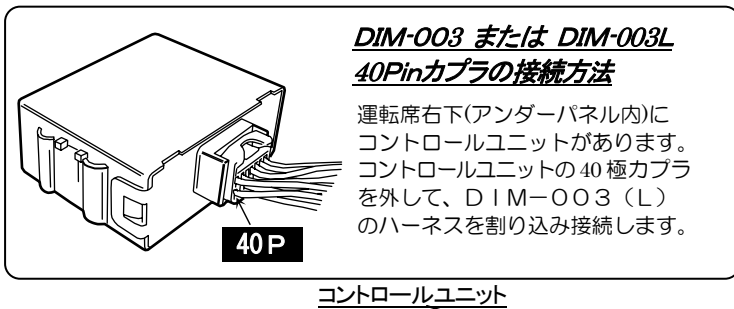

ターボタイマー機能を使用する場合のブレーキ検出線の接続先

フロアボックス上部にある
トランスミッションコントロールコンピュータ

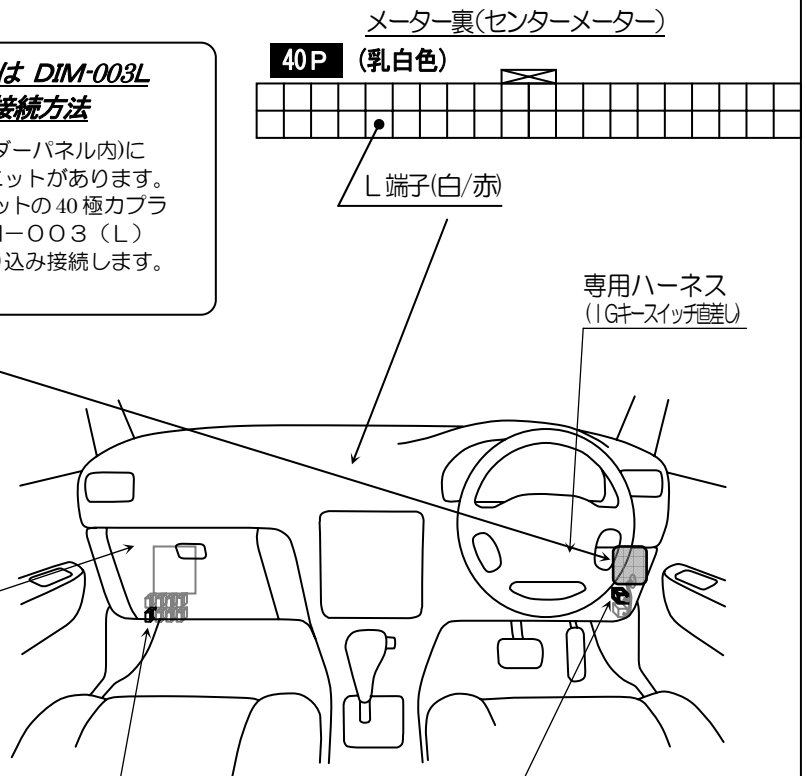
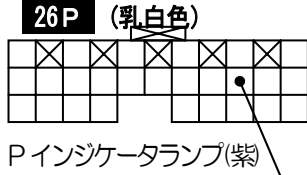

◎ドアロック接続

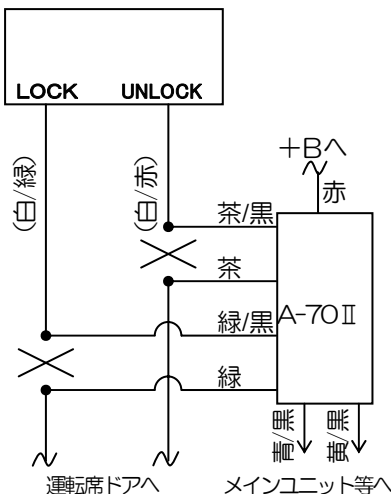

インストルメントJ/B部
の下にある中継カプラ

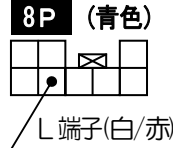

運転席ドアからきている
ハーネスの中継コネクタへ

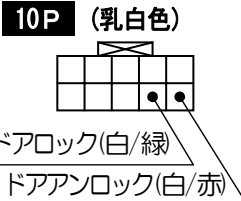

イモビ切替スイッチの切り替え、イモビ(ID)登録について

本機は、通電前にイモビ切替スイッチの切り替えを行い、通電後、P・ポジション検出とイモビ登録の順に操作を行います。
通電後にイモビ切替スイッチの切り替えを行った場合、正しくイモビ切替スイッチの認識ができないため、イモビの登録ができません。下記の順に操作を行ってください

イモビ切替スイッチの切り替え

ジャンクションユニットのイモビ切替スイッチを『1』に切り替えます。
必ずイモビ切替スイッチ切り替え後に、通電してください。

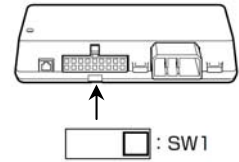

P・ポジションの検出

通電後、ジャンクションユニットから「PPP、PPP、PPP、…」と連続音が鳴ります。
連続音が鳴っている状態で、P・ポジション設定を行います。
(P・ポジション設定は、取付・接続説明書を参照いただき、操作を行ってください)

イモビ(ID)登録手順

- 1 LEDが緑点滅していることを確認し、エンジンスイッチ(ノブスイッチ)をOFF → ACC → ON と切り替えます。
(登録ができるとLEDが消灯します)

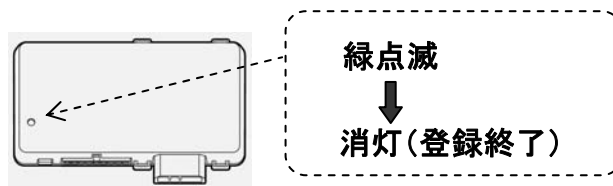

- 2 エンジンスイッチ(ノブスイッチ)をOFFの位置に戻します。

以上で登録作業は完了です。リモコン操作でエンジン始動の確認をしてください。