

車種別接続情報

管理 No. T-0131

メーカー	トヨタ	車体型式	U30系
車種	ハリアー	年式	H15.2~H18.1
専用ハーネス	T-119 イモビライザー対応のエンジンスターター (VE-E33,E34,E35,E200R,E220R 除く)のみ取り付け可能です。		

- 全車エンジンイモビライザー(オートラーム機能付き)標準装備のためイモビライザー対応のエンジンスターター(VE-E33,E34,E35,E200R,E220R 除く)のみ取り付け可能です。イモビ対応アダプター(別売品 A-85)が必要です。
- 電気式ドアロックスイッチ(ドアロックスイッチで全席のドアロック制御が可能なもの)装備車のみドアロック制御の取り付けが可能です。VE-*K*, キーレスエントリー(A-17SF)標準添付の機種 ⇒ 別売品は必要ありません。
キーレスエントリー(A-17SF)オプション対応の機種 ⇒ キーレスエントリー A-17SF が別途必要です。

【注意事項】

- 取り付け作業時、エアバックなど安全装置が誤動作しないよう作業をしてください。
(エアバックのカプラーがショートするとエアバックが作動する恐れがあります)
また、車輛の安全装置や運行装置の動作に支障の無いよう取り付けや配線の引き直しを行ってください。

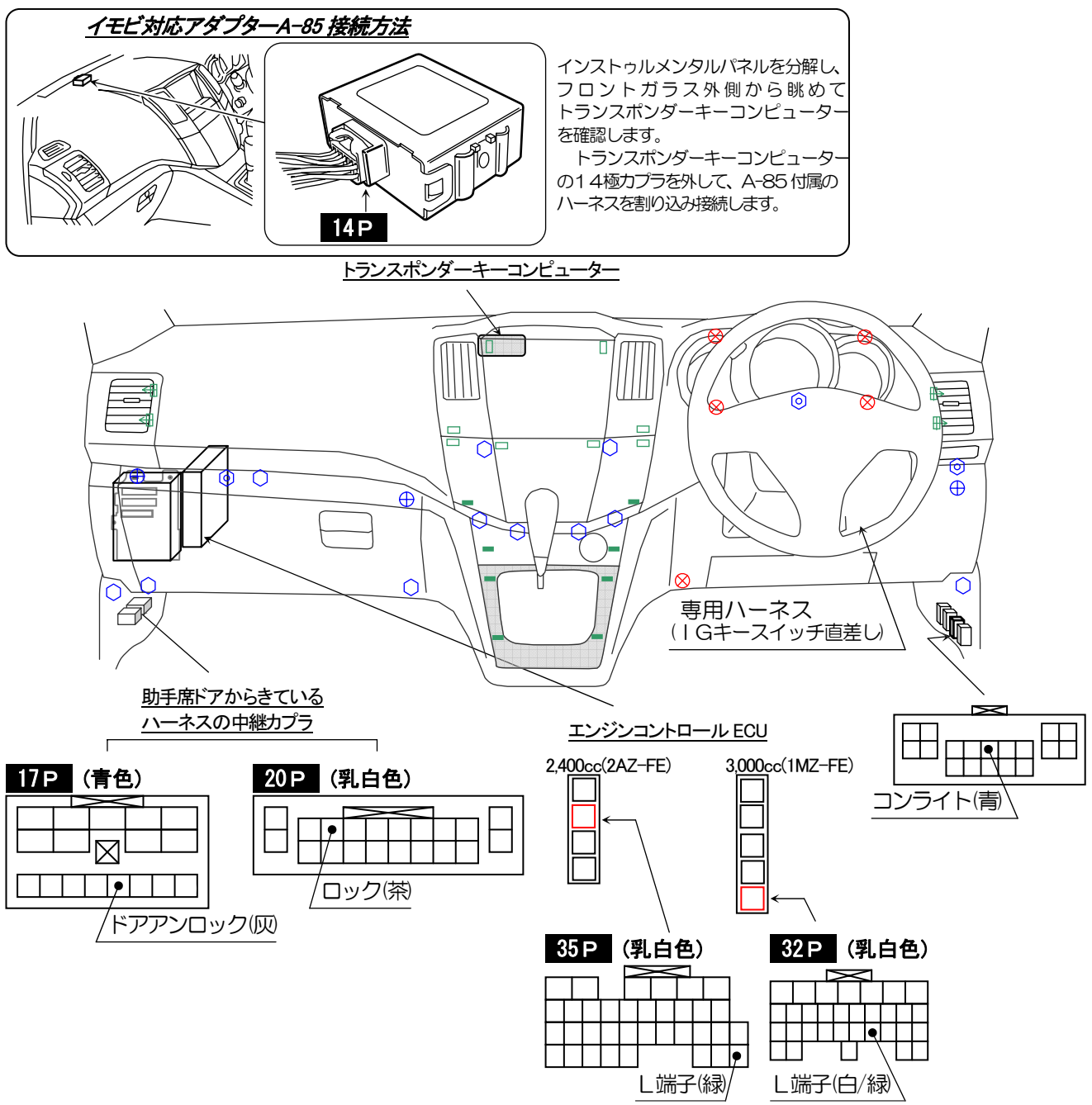

BOX 番号 557399

YUPITERU

Y06-1225

※ 車両によっては、上記の内容と異なる場合があります。取り付けの際は、必ず電圧などの確認を行ってください。

ハリアーU30 系 (H15.2~)

インパネ脱着作業

作業を行う前に

インパネ脱着作業は、高度な技術と経験を要する作業となっています。作業を始める前に本書をご一読のうえ、作業が可能かご判断ください。

また、作業中にご不明な点やわからないことがある場合は作業を中止して、カーディーラーにご依頼ください。(カーディーラーさまへのご依頼内容によっては、別途料金を請求されます)

当社では、作業にかかわるご質問には、一切お答えできませんのであらかじめご了承ください。

※取りはずしたネジ、部品類は紛失しないようご注意ください。

※取り付けは、取りはずしの逆の手順で行ってください。

※クリップやツメは破損しやすいので、充分注意をして、作業を行ってください。

※本作業手順書による取りはずし、取り付け作業によって発生した、車輛の破損や故障については、手順書の指示または記載なき事項にかかわらず、一切その責任を負いかねますので、あらかじめご了承ください。

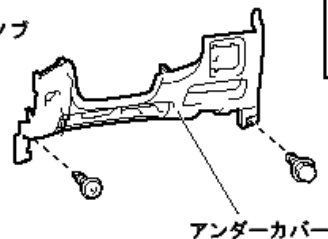
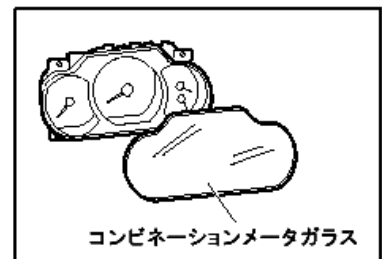
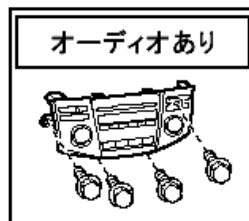
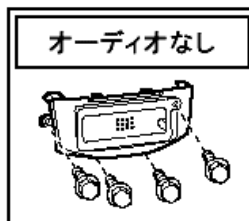
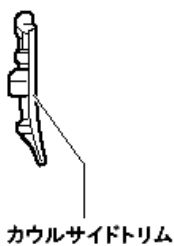
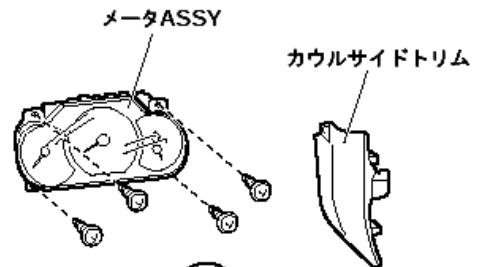
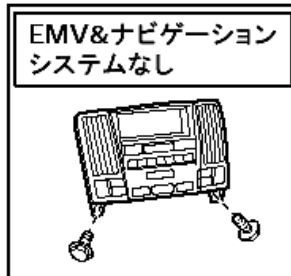
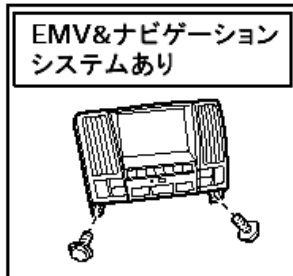
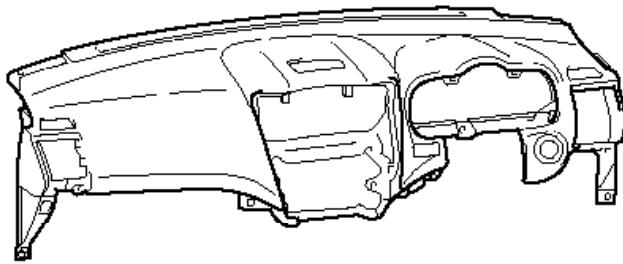

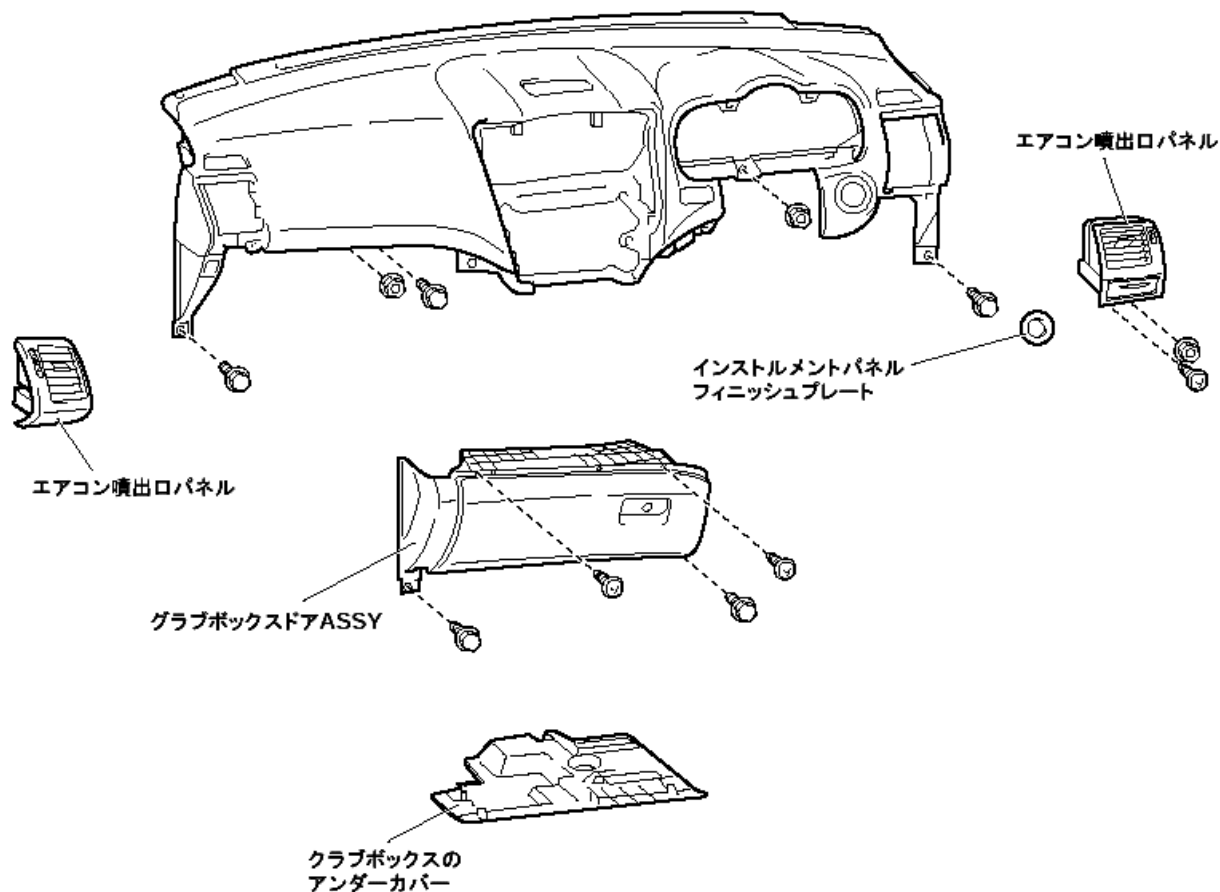

■ 作業手順

- 1** シフトレバーノブを反時計方向に回してはずします。
▲付近の4カ所のクリップをはずし、シフトパネルを取りはずします。

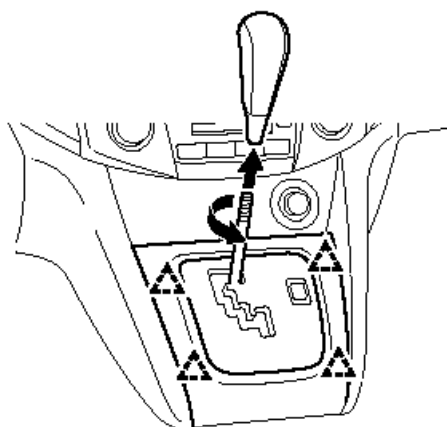

- 2** ▲付近の2カ所のクリップをはずし、シガーライターソケットのコネクターをはずして、パネルを取りはずします。

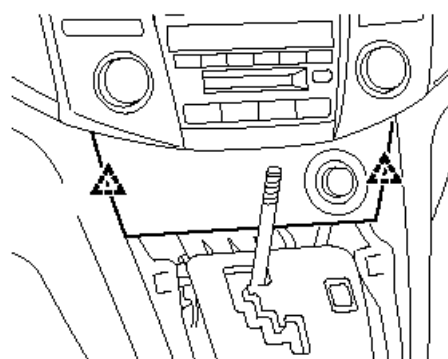

- 3** ○付近の4カ所のツメに注意しながら、▲付近のクリップをはずして、パネルを取りはずした後、4(2)個のボルトをはずし、オーディオやナビのユニットをはずします。

ツメを折らないように注意して、取りはずし作業を行ってください。

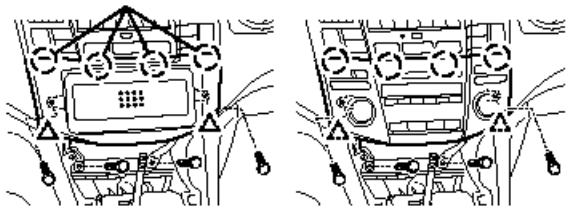

- 4** 運転席側のカウルサイドトリムを取りはずします。

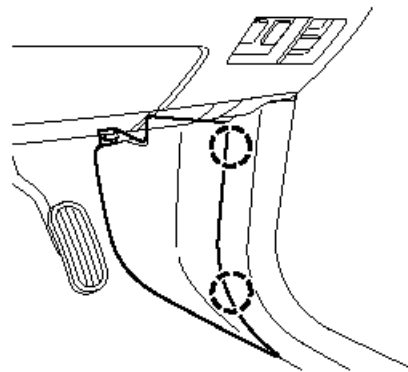

- 5** ボルトおよびネジを取りはずし、ボンネット(フード)レバー部からワイヤを切り離します。アンダーカバーを車両後方向に引き、ツメを折らないように注意しながら○付近のツメ5カ所および▲付近のクリップ5カ所のかん合をはずし、アンダーカバーを取りはずします。

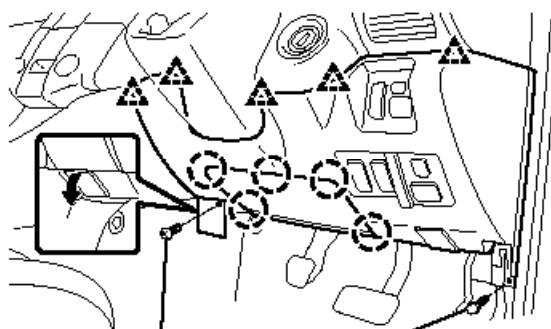

ボルトおよびネジをはずす

- 6** メータパネルカバーを車両後方に引き、クリップ4カ所のかん合をはずし、メータパネルを取りはずします。

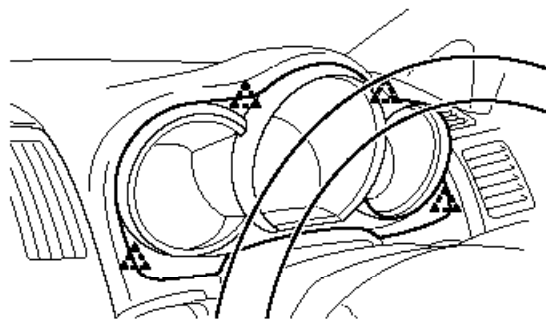

- 7** 4カ所のネジを取りはずし、メータASSYを車両後方に引き出し、コネクタを切り離してメータASSYを取りはずします。

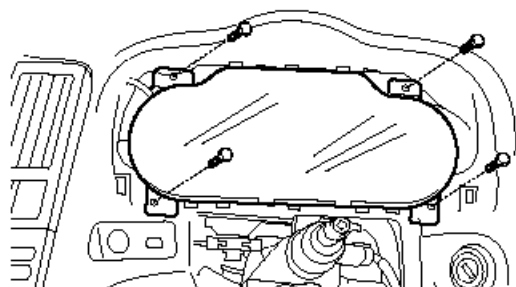

- 8** 助手席側のカウルサイドトリムを取りはずします。

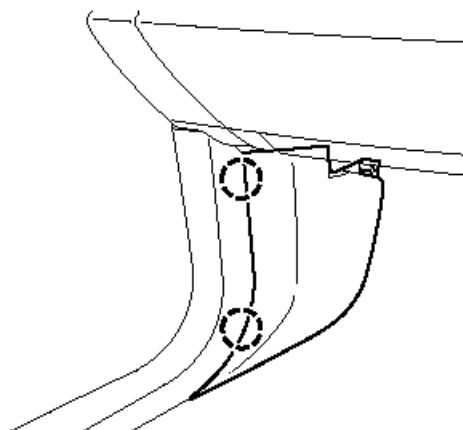

- 9** ツメ3カ所のかん合をはずし、Grabボックスのアンダーカバーを取りはずします。

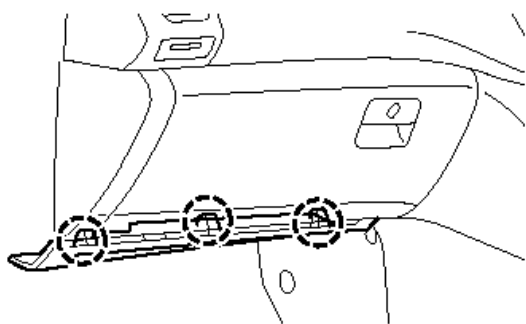

- 10** ボルト2本を取りはずし、Grabボックスドアを開き、ネジ2本を取りはずします。Grabボックスドアを車輛後方に引き、クリップ3カ所のかん合をはずし、GrabボックスドアASSYを取りはずします。

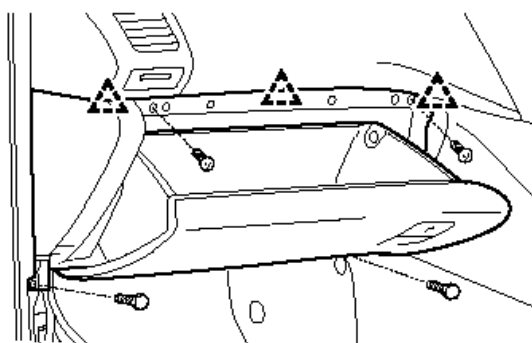

- 11** 運転席側エアコン噴出し口付近のネジおよびナットを取りはずします。エアコン噴出し口のフィン間にマイナスドライバーを差し込み、ツメのかん合(ツメがロックするところまで)をはずします。エアコン噴出し口パネルを車輛後方に引き、取りはずします。

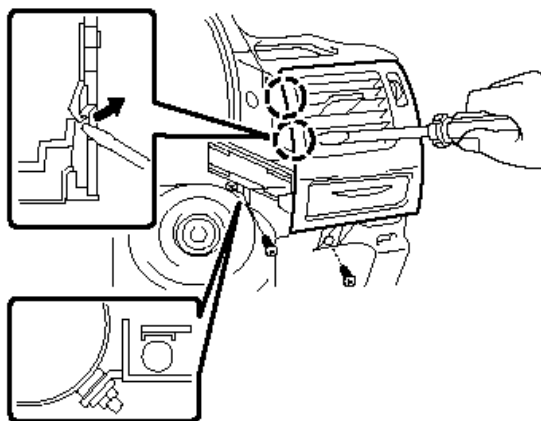

- 12** 助手席側エアコン噴出し口付近のネジおよびナットを取りはずします。エアコン噴出し口のフィン間にマイナスドライバーを差し込み、ツメのかん合(ツメがロックするところまで)をはずします。エアコン噴出し口パネルを車輛後方に引き、取りはずします。

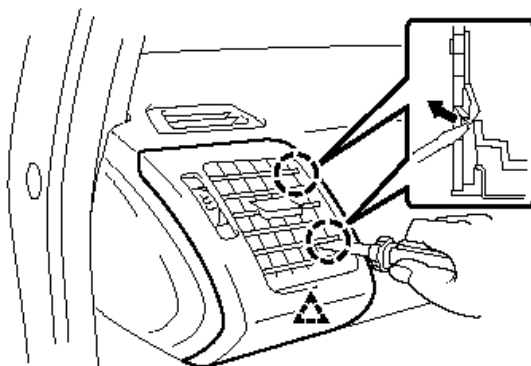

- 13** ボルト1個とナット2個をはずし、パネルを引き出して、パネル上部にできた隙間からイモビ対応アダプターの接続作業を行います。

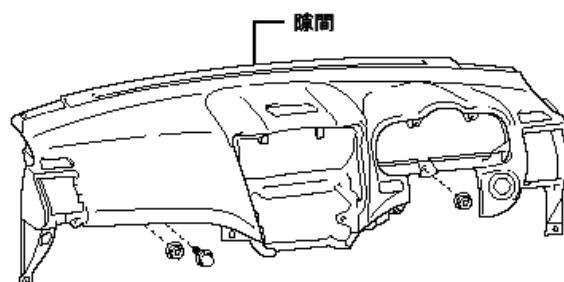

■ イモビ対応アダプター A-85 の接続方法

*取り付けを行うスターターユニットにより、接続方法が異なりますのでご注意ください。
接続方法は下記のようにになります。

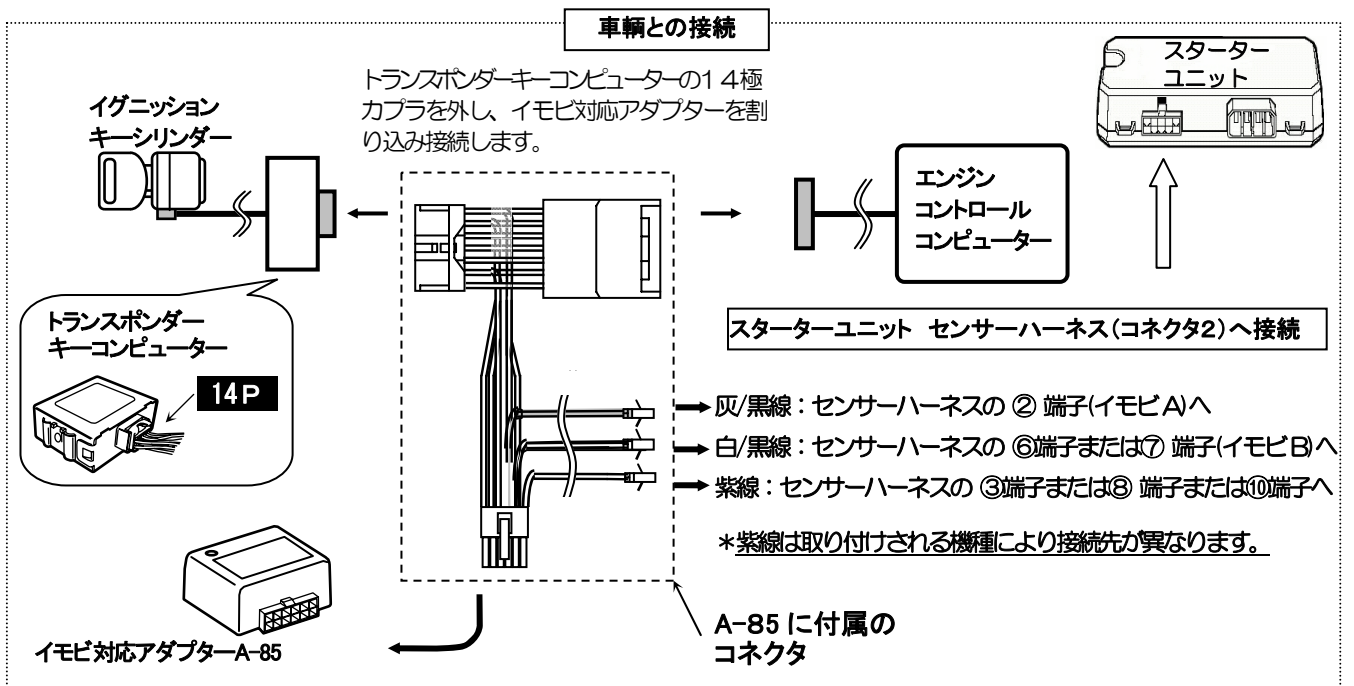

センサーハーネスが8ピンタイプのスターターでの接続

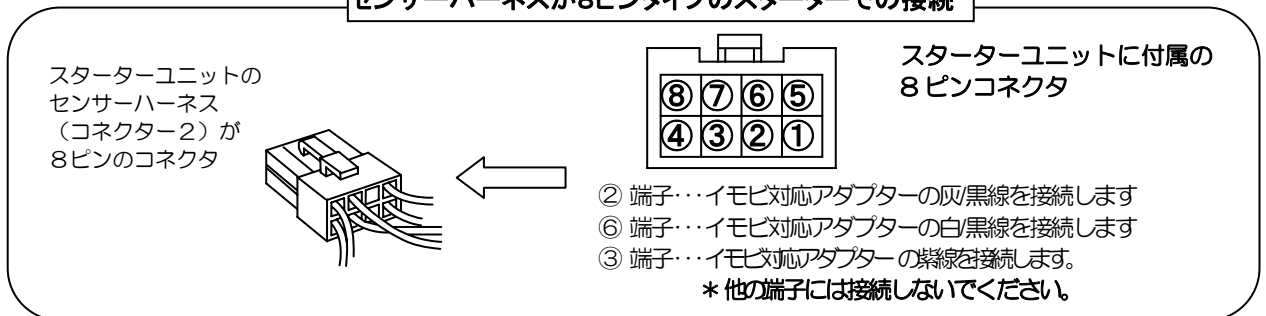

センサーハーネスが10ピンタイプのスターターでの接続

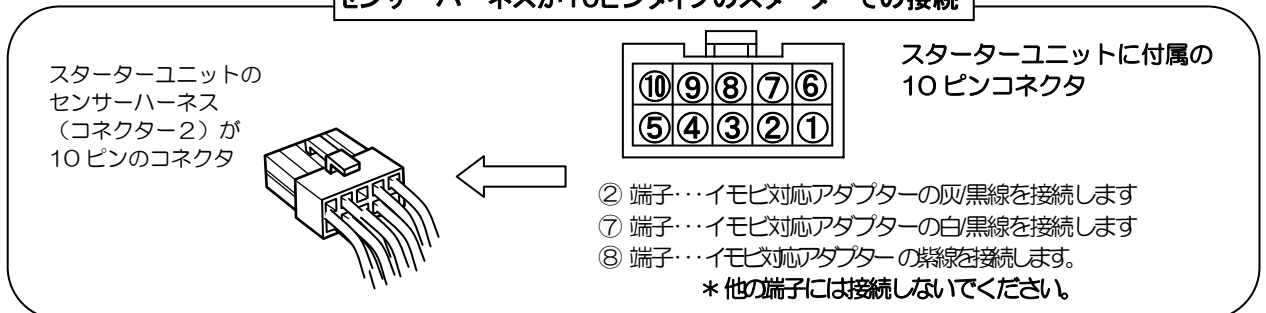

VE-S8*00/S7000での接続

