

車種別接続情報

管理 No. F-0041

メーカー	スバル	車体型式	M40#F、M41#F系
車種	デックス（キーフリー装備車）	年式	H22.7～H24.7
専用ハーネス	T-116C & J-99		

イモビライザー対応のエンジンスターターのみ取り付け可能です。
（一部の機種で取り付けできません。ご注意ください）

車輛故障を防止するため、必ずバッテリーのマイナス端子を外し、2～3分待ってから作業を行ってください

- 車種別専用ハーネス（T-116 または T-116C）の他にイモビ対応アダプター（別売品 J-99）が必要です。
- エンジンイモビライザー対応のエンジンスターターのみ取り付け可能です。
（VE-E33, E34, E35, E62K, E63K, E200R, E220R, E1, E1kty, E2, E21, E22, E23, E24, ZP1, VET-E25 は取り付けできません。）
- リアガラスに貼られている「低排出ガス車」のステッカーに星が3つ記載されている車両が対象となります
- 純正キーレス（ディーラーオプションを除く）付き車のみドアロック制御の取り付けが可能です。
VE-※*, キーレスエントリー（A-17SF）標準添付の機種 ⇒ ドアロックアダプター-A-70II が別途必要です。
キーレスエントリー（A-17SF）オプション対応の機種 ⇒ キーレスエントリー-A-17SF とドアロックアダプター-A-70II が別途必要です。

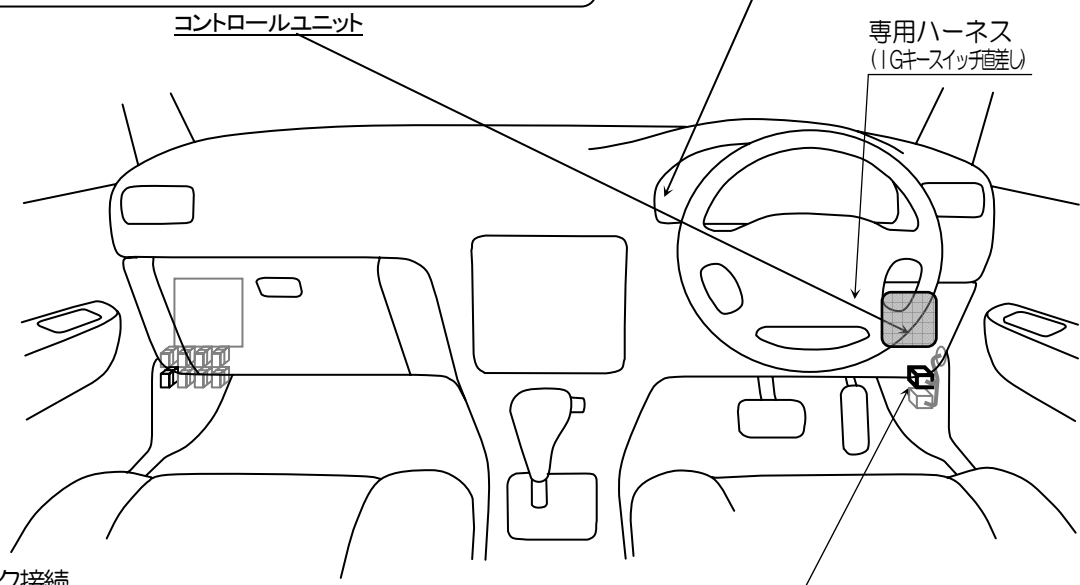
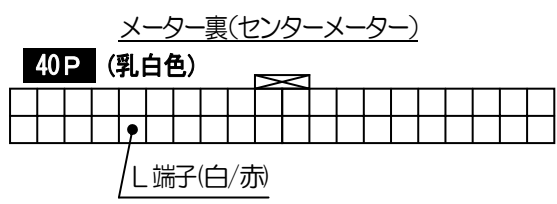
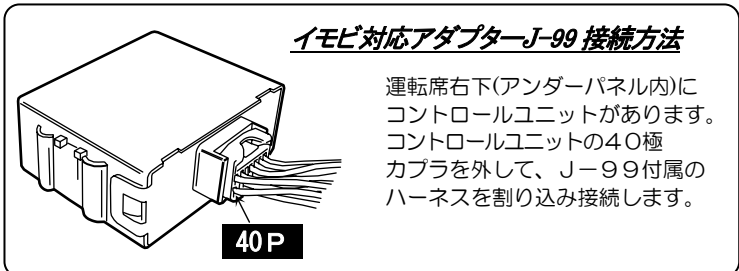

◎ドアロック接続

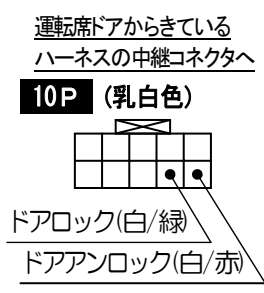
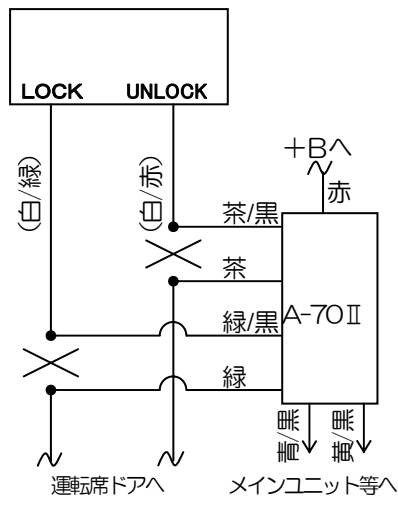

※ 車両によっては、上記の内容と異なる場合があります。取り付けの際は、必ず電圧などの確認を行ってください。

■ イモビ対応アダプター J-99 の接続方法

<取り付け作業時の注意事項>

車輛故障を防止するため、必ずバッテリーのマイナス端子を外し、2~3分待ってから作業を行ってください

バッテリーを接続したままカプラの抜き差しを行うと、ECUが故障します。

*取り付けを行うスターターユニットにより、接続方法が異なりますのでご注意ください。
接続方法は下記のようにになります。

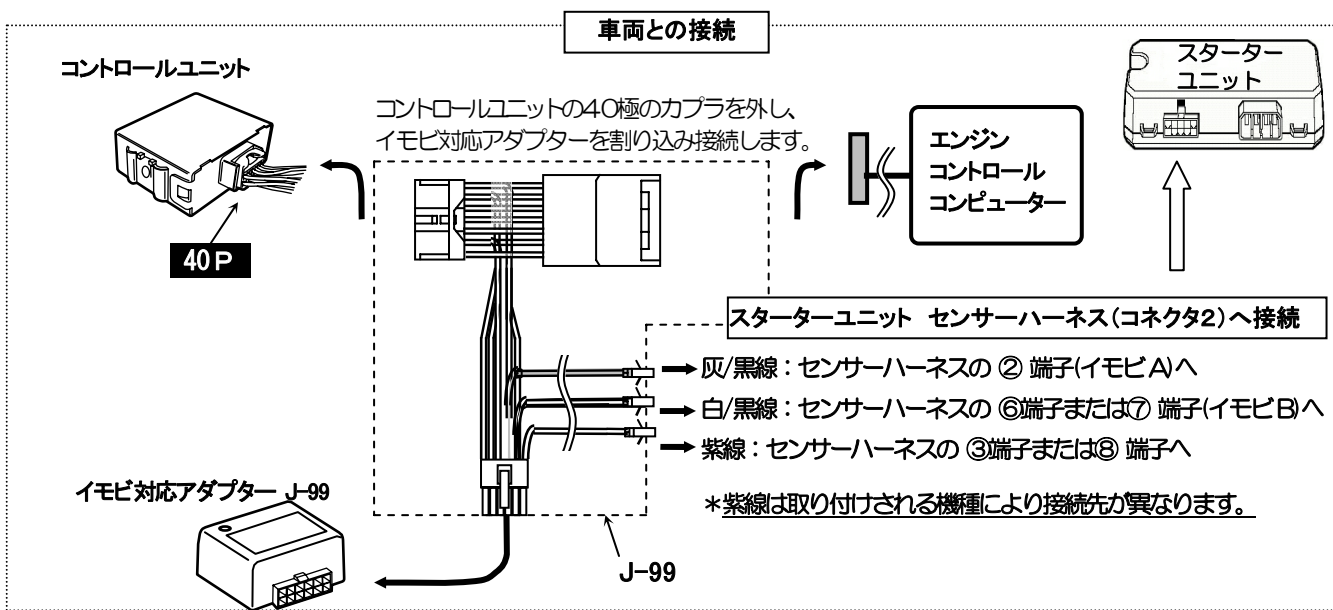

センサーハーネスが8ピンタイプのスターターでの接続

スターターユニットの
センサーハーネス
(コネクタ-2)が
8ピンのコネクタ

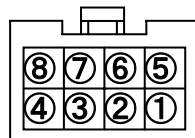
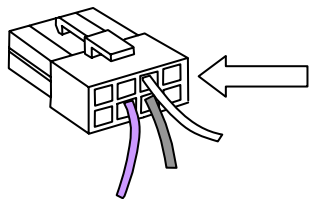

スターターユニットに付属の
8ピンコネクタ

- ② 端子…イモビ対応アダプターの灰/黒線を接続します
 - ⑥ 端子…イモビ対応アダプターの白/黒線を接続します
 - ③ 端子…イモビ対応アダプターの紫線を接続します。
- *他の端子には接続しないでください。

センサーハーネスが10ピンタイプのスターターでの接続

スターターユニットの
センサーハーネス
(コネクタ-2)が
10ピンのコネクタ

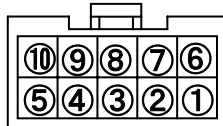
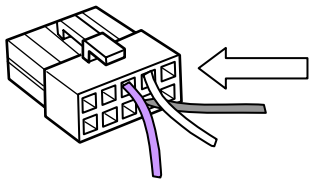

スターターユニットに付属の
10ピンコネクタ

- ② 端子…イモビ対応アダプターの灰/黒線を接続します
 - ⑦ 端子…イモビ対応アダプターの白/黒線を接続します
 - ⑧ 端子…イモビ対応アダプターの紫線を接続します。
- *他の端子には接続しないでください。