

車種別接続情報

管理 No. N-0089

メーカー	ニッサン	車体型式	Z33
車種	フェアレディZ	年式	H15.10~H20.12
専用ハーネス	N-111 & J-93		

- 純正キーレス(ディーラーオプションを除く)付き車のみドアロック制御の取り付けが可能です。
 VE-*K*, キーレスエントリー(A-17SF)標準添付の機種 ⇒ **ドアロックアダプター A-70 II** が別途必要です。
 キーレスエントリー(A-17SF)オプション対応の機種 ⇒ **キーレスエントリー A-17SF** と**ドアロックアダプター A-70 II** が別途必要です。

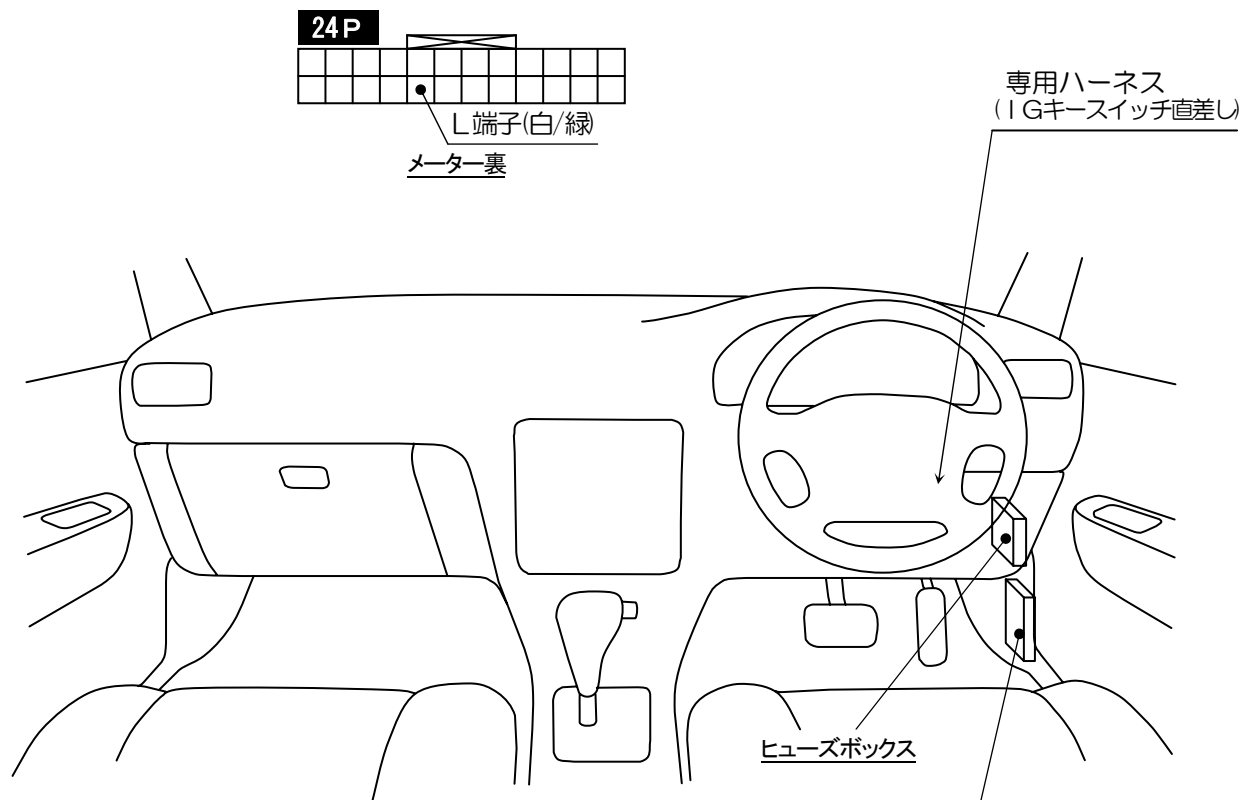

◎ドアロック接続

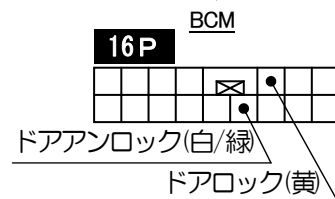
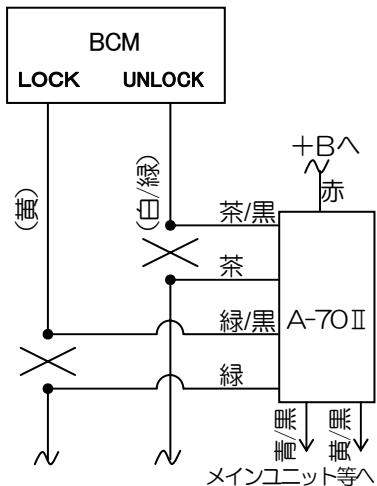

YUPITERU

Y08-1223

※ 車両によっては、上記の内容と異なる場合があります。取り付けの際は、必ず電圧などの確認を行ってください。

車種別接続情報

管理 No. N-0089

メーカー	ニッサン	車体型式	Z33
車種	フェアレディZ	年式	H15.10~H20.12
専用ハーネス	N-111 & J-93		

J-93の接続

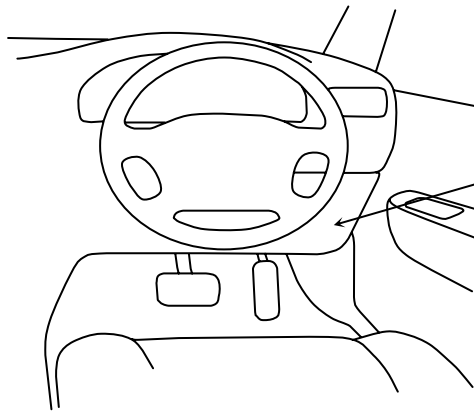

ステアリング右下に診断コネクタがあります。故障診断コネクタの通信線にJ-93を接続します。

車両の通信線

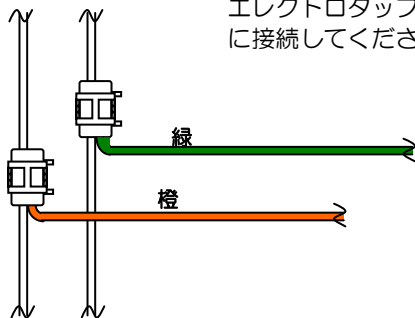

J-93 白色2P (緑線・橙線) のコネクタ部を切断し、エレクトロタップを使用して車両診断コネクタの通信線に接続してください。

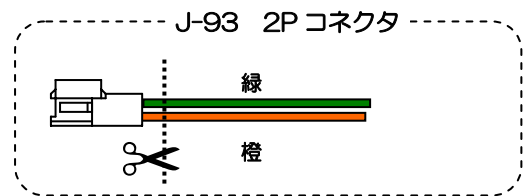

故障診断コネクタ (接合面から見て)

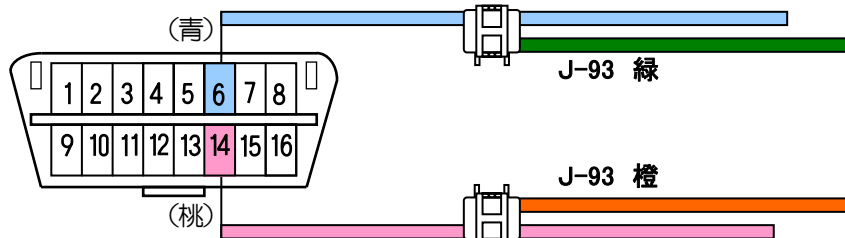

イモビ対応アダプターJ-93と車種別専用ハーネス、エンジンスターターの接続

イモビ対応アダプター

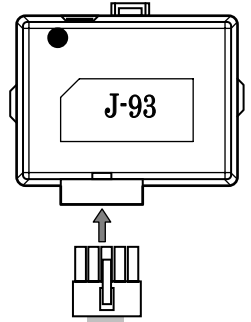

エンジンスターターのセンサーコネクタに挿入します。
(接続位置は下記ご参照ください)

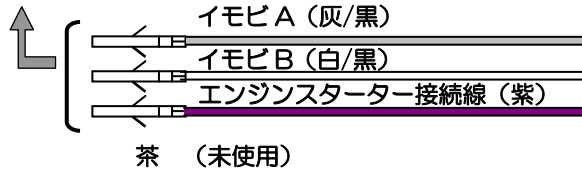

使用いたしません 絶縁テープで末端処理をしてください

車種別専用ハーネス

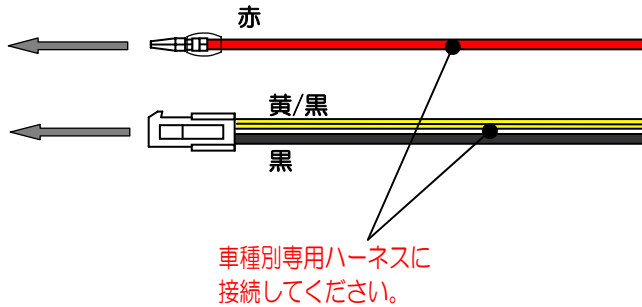
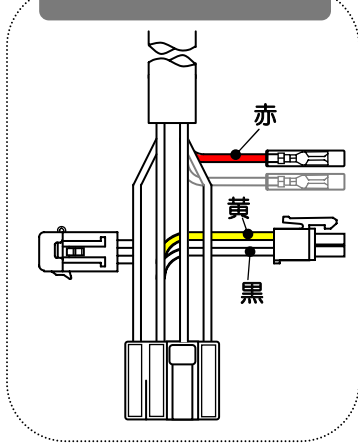

車輛の白色2Pメス 空きコネクタ

(接続先は車種別接続情報でご確認ください)

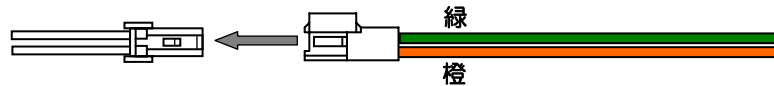

センサーハーネスが8ピンタイプでの接続

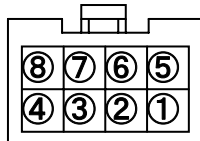

スターターユニットの
センサーハーネス
(コネクタ-2) が
8ピンのコネクタ

- ② 端子…イモビ対応アダプターの灰/黒線を接続します
 - ⑥ 端子…イモビ対応アダプターの白/黒線を接続します
 - ③ 端子…イモビ対応アダプターの紫線を接続します。
- * 他の端子には接続しないでください。

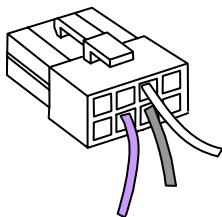

センサーハーネスが10ピンタイプでの接続

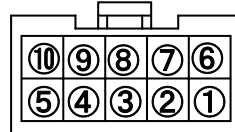

スターターユニットの
センサーハーネス
(コネクタ-2) が
10ピンのコネクタ

- ② 端子…イモビ対応アダプターの灰/黒線を接続します
 - ⑦ 端子…イモビ対応アダプターの白/黒線を接続します
 - ⑧ 端子…イモビ対応アダプターの紫線を接続します。
- * 他の端子には接続しないでください。

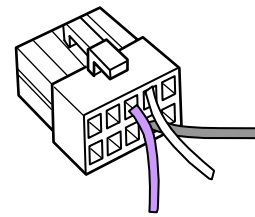

イモビ対応アダプターJ-93の登録

エンジンスターター、J-93取り付け後、エンジンスターターの初期設定パーキング（P）・ポジション検出を行います。その後、以下の手順で登録作業を行います。

- 1 登録スイッチを 『登録』 側に切り替えます。

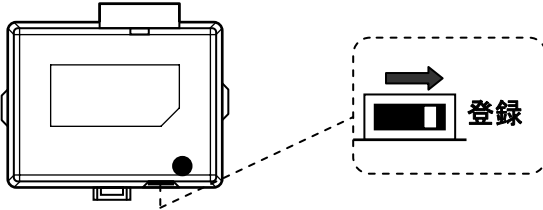

- 2 車輻キーでIG ONにして、LEDが緑点滅から緑点灯になると登録は終了です。（所要時間約30秒～1分）

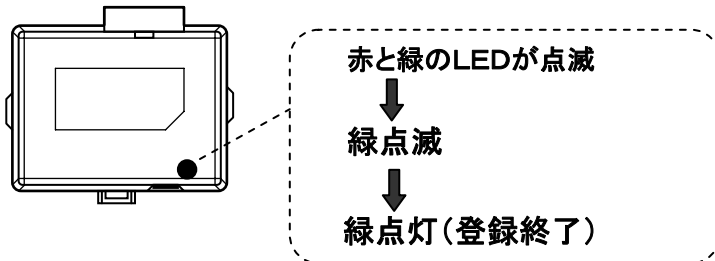

LEDの変化 赤と緑点滅 → 緑点滅 → 緑点灯

*LEDが緑点灯にならない場合は登録ができていません。接続先を確かめ再度登録作業を行ってください。

- 3 車輻キーをOFFに戻します。

- 4 登録スイッチを『通常』側に戻します。

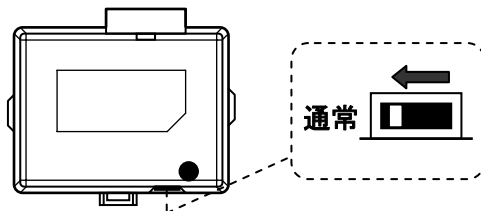

以上で登録作業は完了です。リモコン操作でエンジン始動の確認をしてください。