

車種別接続情報

管理 No. N-0086

メーカー	ニッサン	車体型式	C11
車種	ティータ ティータ ラティオ	年式	H16.9~H18.12 H16.10~H18.12
専用ハーネス	N-111 & J-93 (イモビライザー装備車)		

- 電気式ドアロックスイッチ(ドアロックスイッチで全席のドアロック制御が可能なもの)装備車のみドアロック制御の取り付けが可能です。
VE-*K*, VE-S***, キーレスエントリー(A-17SF)標準添付の機種 ⇒ **別売品は必要ありません。**
キーレスエントリー(A-17SF)オプション対応の機種 ⇒ キーレスエントリー-A-17SF が別途必要です。
- P-ポジション自動検出機能は**使用できません。** ブレーキ検出線(茶)をフットブレーキスイッチ配線に接続してください。

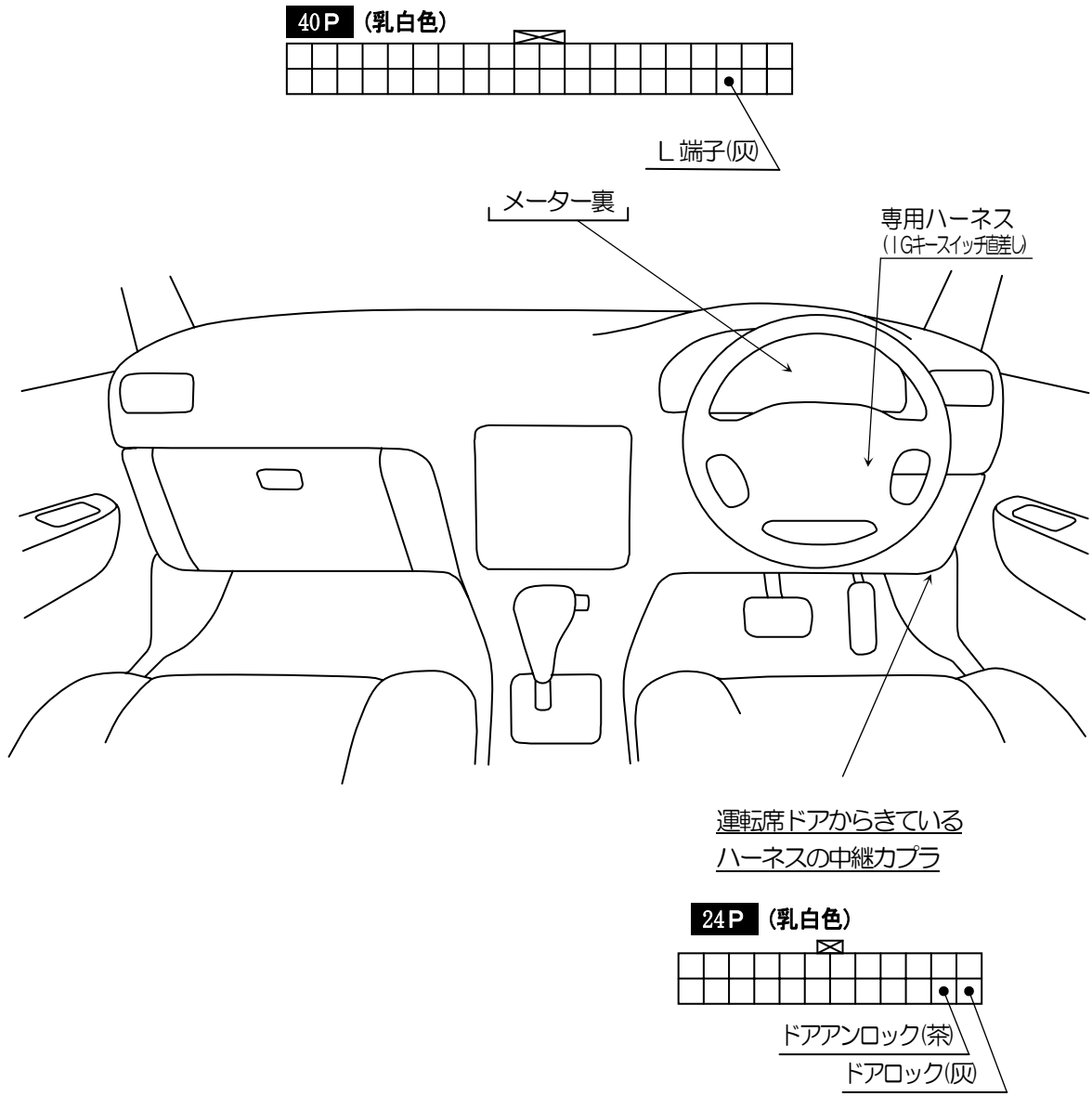

車種別接続情報

管理 No. N-0086

メーカー	ニッサン	車体型式	C11
車種	ティータ ティータ ラティオ	年式	H16.9~H18.12 H16.10~H18.12
専用ハーネス	N-111 & J-93 (イモビライザー装備車)		

J-93の接続

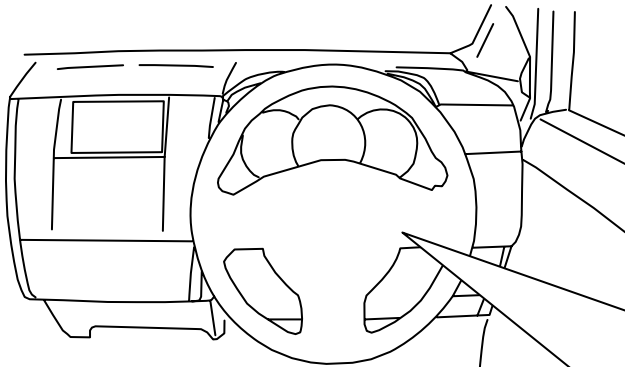

車輻側の 2P 空きコネクタ

2P (白色)

(桃) (青)

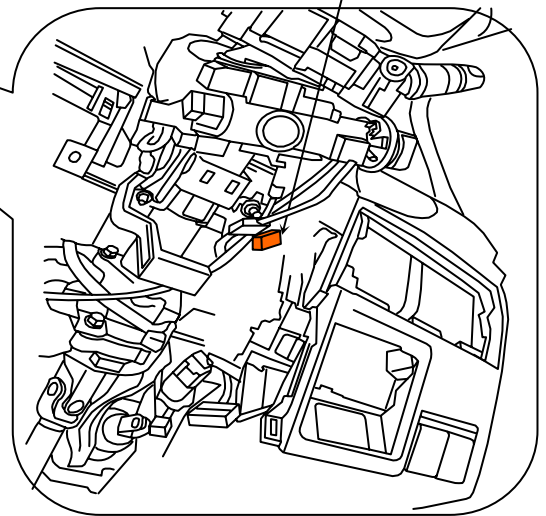

イモビ対応アダプターJ-93 2P(緑線・橙線)コネクタ接続方法

ヒューズボックス左奥、ステアリングシャフト付近にある太い配線の束の途中にテーピングして2P (白色) の空きコネクタが固定されています。

上記、車輻側の2P 空きコネクタとJ-93 の2P (緑線・橙線) コネクタを接続します。

車輻に2Pコネクタが無い場合

車輻の通信線

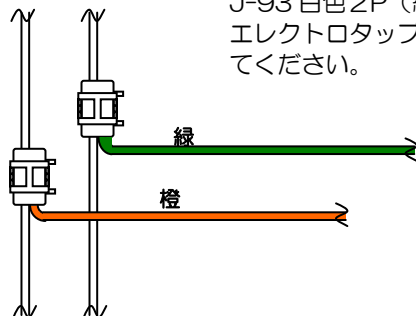

白色 2P メス 空きコネクタが無い車輻の場合、車輻の故障診断コネクタへ接続いたします。
J-93 白色 2P (緑線・橙線) のコネクタ部を切断し、エレクトロタップを使用して故障診断コネクタの通信線に接続してください。

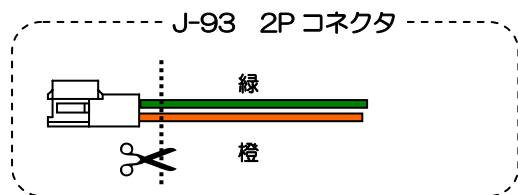

故障診断コネクタ (接合面から見て)

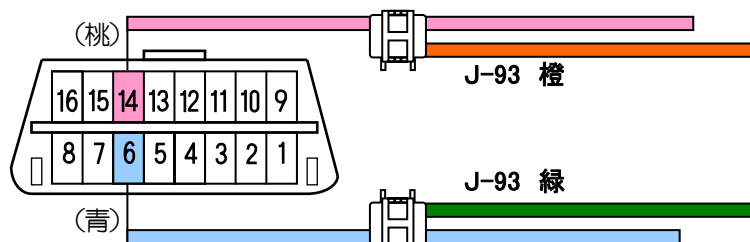

YUPITERU

Y09-0109

※ 車両によっては、上記の内容と異なる場合があります。取り付けの際は、必ず電圧などの確認を行ってください。

イモビ対応アダプターJ-93と車種別専用ハーネス、エンジンスターターの接続

イモビ対応アダプター

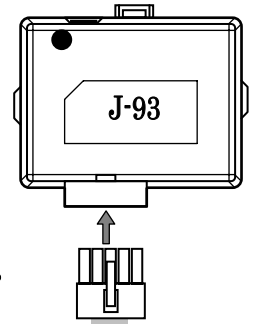

エンジンスターターのセンサーコネクタに挿入します。
(接続位置は下記ご参照ください)

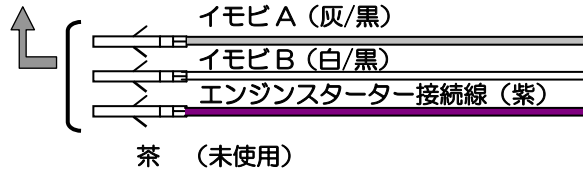

使用いたしません 絶縁テープで末端処理をしてください

車種別専用ハーネス

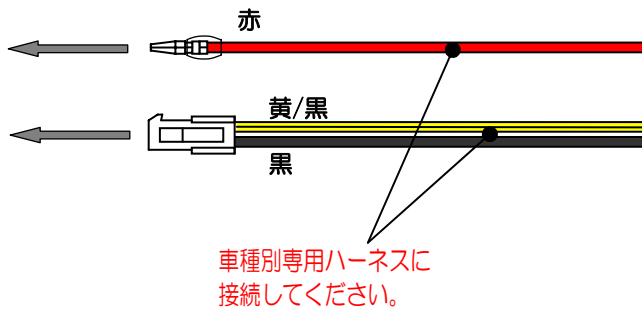
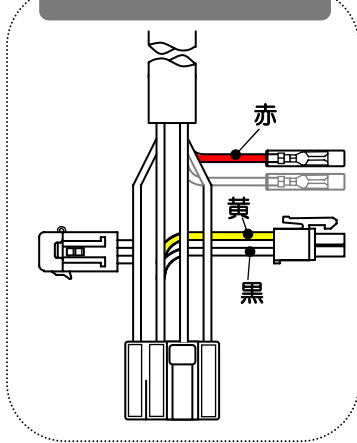

車種別専用ハーネスに接続してください。

車輛の白色2Pメス 空きコネクタ

(接続先は車種別接続情報でご確認ください)

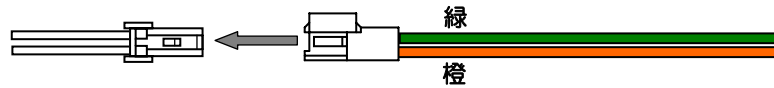

センサーハーネスが8ピンタイプでの接続

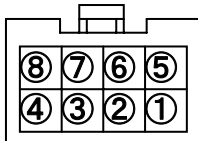

スターターユニットのセンサーハーネス (コネクタ-2) が 8ピンのコネクタ

- ② 端子…イモビ対応アダプターの灰/黒線を接続します
 - ⑥ 端子…イモビ対応アダプターの白/黒線を接続します
 - ③ 端子…イモビ対応アダプターの紫線を接続します。
- * 他の端子には接続しないでください。

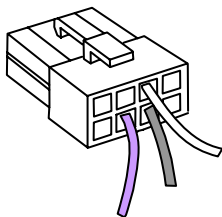

センサーハーネスが10ピンタイプでの接続

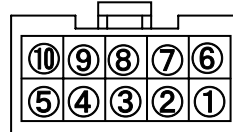

スターターユニットのセンサーハーネス (コネクタ-2) が 10ピンのコネクタ

- ② 端子…イモビ対応アダプターの灰/黒線を接続します
 - ⑦ 端子…イモビ対応アダプターの白/黒線を接続します
 - ⑧ 端子…イモビ対応アダプターの紫線を接続します。
- * 他の端子には接続しないでください。

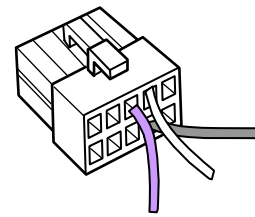

イモビ対応アダプターJ-93と車種別専用ハーネス、エンジンスターターの接続

イモビ対応アダプター

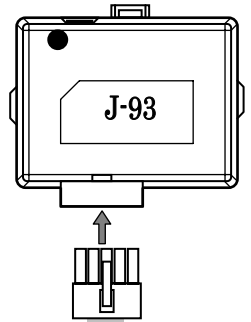

エンジンスターターのセンサーコネクタに挿入します。
(接続位置は下記ご参照ください)

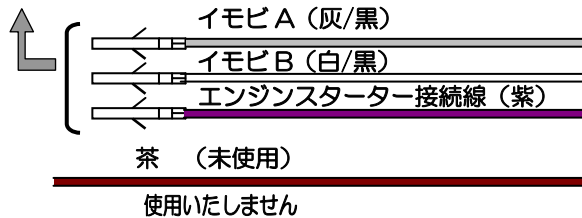

車種別専用ハーネス

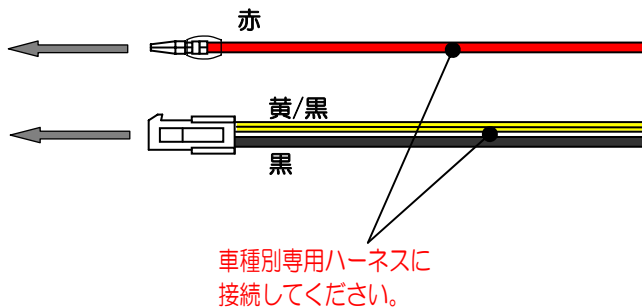
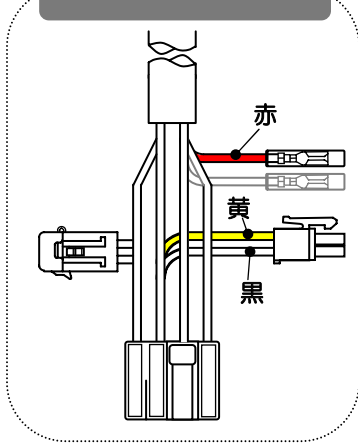

車両の白色2Pメス 空きコネクタ
(接続先は車種別接続情報でご確認ください)

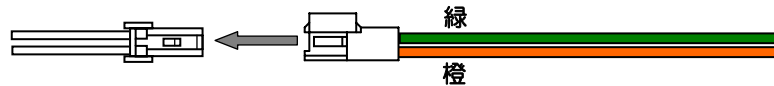

センサーハーネスが8ピンタイプでの接続

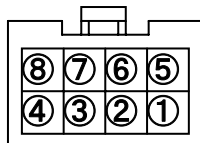

スターターユニットの
センサーハーネス
(コネクタ-2) が
8ピンのコネクタ

- ② 端子…イモビ対応アダプターの灰/黒線を接続します
 - ⑥ 端子…イモビ対応アダプターの白/黒線を接続します
 - ③ 端子…イモビ対応アダプターの紫線を接続します。
- * 他の端子には接続しないでください。

センサーハーネスが10ピンタイプでの接続

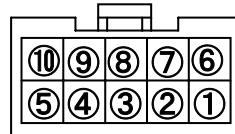

スターターユニットの
センサーハーネス
(コネクタ-2) が
10ピンのコネクタ

- ② 端子…イモビ対応アダプターの灰/黒線を接続します
 - ⑦ 端子…イモビ対応アダプターの白/黒線を接続します
 - ⑧ 端子…イモビ対応アダプターの紫線を接続します。
- * 他の端子には接続しないでください。

イモビ対応アダプターJ-93の登録

エンジンスターター、J-93取り付け後、エンジンスターターの初期設定パーキング（P）・ポジション検出を行います。その後、以下の手順で登録作業を行います。

- 1 登録スイッチを 『登録』 側に切り替えます。

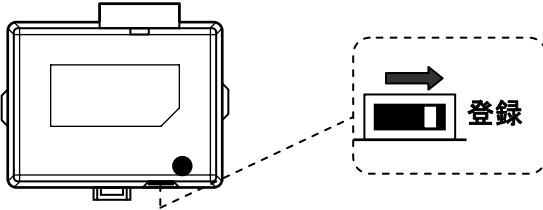

- 2 車輻キーでIG ONにして、LEDが緑点滅から緑点灯になると登録は終了です。（所要時間約30秒～1分）

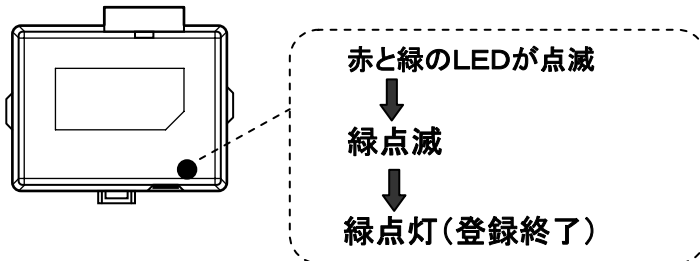

LEDの変化 赤と緑点滅 → 緑点滅 → 緑点灯

*LEDが緑点灯にならない場合は登録ができていません。接続先を確かめ再度登録作業を行ってください。

- 3 車輻キーをOFFに戻します。

- 4 登録スイッチを『通常』側に戻します。

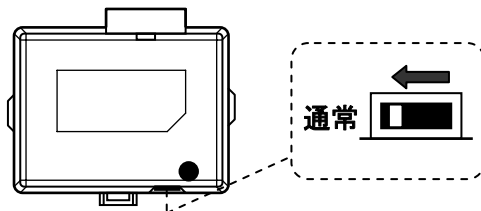

以上で登録作業は完了です。リモコン操作でエンジン始動の確認をしてください。